

RAA 42

Element odgałęźny korytka, wysokość=42 mm

Element umożliwiający wykonanie odejścia bocznego z trasy kablowej.

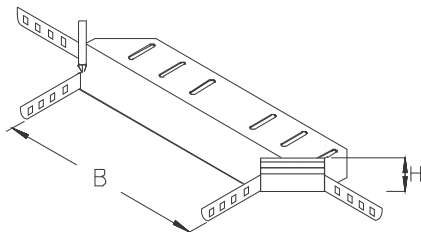

Ocynk metodą Sendzimira, zgodnie z DIN EN 10346

Produkt	H	B	G
RAA 42-05S	42 mm	50 mm	0,46 kg
W komplecie: 2x KLR			
Zacisk mocujący			
RAA 42-10S	42 mm	100 mm	0,57 kg
W komplecie: 2x KLR			
Zacisk mocujący			
RAA 42-20S	42 mm	200 mm	0,67 kg
W komplecie: 2x KLR			
Zacisk mocujący			
RAA 42-30S	42 mm	300 mm	0,77 kg
W komplecie: 2x KLR			
Zacisk mocujący			

Ocynk zanurzeniowo-ogniowy, zgodnie z BS 729 (DIN EN ISO 1461)

Produkt	H	B	G
RAA 42-05F	42 mm	50 mm	0,52 kg
W komplecie: 2x KLR E			
Zacisk mocujący			
RAA 42-10F	42 mm	100 mm	0,64 kg
W komplecie: 2x KLR E			
Zacisk mocujący			



Produkt	H	B	G
RAA 42-20F	42 mm	200 mm	0,75 kg
W komplecie: 2x KLR E			
Zacisk mocujący			
RAA 42-30F	42 mm	300 mm	0,86 kg
W komplecie: 2x KLR E			
Zacisk mocujący			

Stal nierdzewna, zgodnie z ASTM 304 / BS 304 S 3

Produkt	H	B	G
RAA 42-05E	42 mm	50 mm	0,46 kg
W komplecie: 2x KLR E			
Zacisk mocujący			
RAA 42-10E	42 mm	100 mm	0,57 kg
W komplecie: 2x KLR E			
Zacisk mocujący			
RAA 42-20E	42 mm	200 mm	0,67 kg
W komplecie: 2x KLR E			
Zacisk mocujący			
RAA 42-30E	42 mm	300 mm	0,77 kg
W komplecie: 2x KLR E			
Zacisk mocujący			

Stal kwasoodporna, zgodnie z ASTM 316 Ti / AISI 316 L, BS 320S17 / BS 316S11

Produkt	H	B	G
RAA 42-05E4	42 mm	50 mm	0,46 kg
W komplecie: 2x KLR E4			
Zacisk mocujący			
RAA 42-10E4	42 mm	100 mm	0,57 kg
W komplecie: 2x KLR E4			
Zacisk mocujący			
RAA 42-20E4	42 mm	200 mm	0,67 kg
W komplecie: 2x KLR E4			
Zacisk mocujący			



RAA 42-30E4

42 mm

300 mm

0,77 kg

W komplecie:

2x KLR E4

Zacisk mocujący

H : Wysokość

B : Szerokość

G : Waga

DETALE / ZASTOSOWANIE

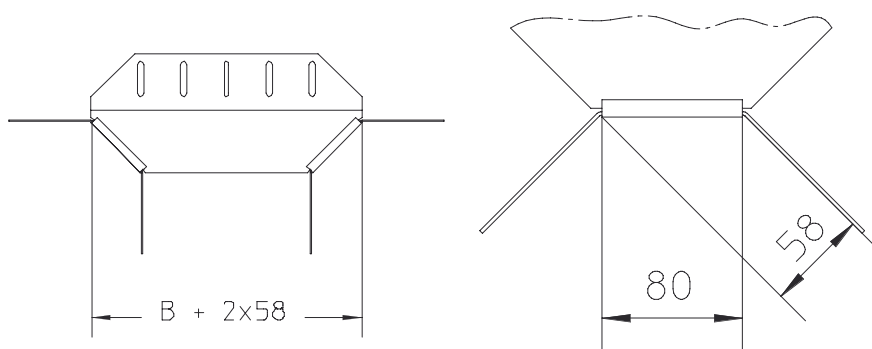

OPCJONALNE AKCESORIA

VB

