

## RAE 35

Rogowy element korytka do dobudowania, wysokość=35 mm

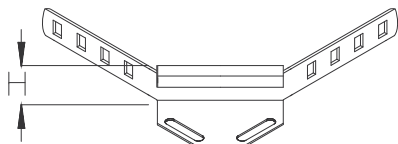

### Ocynk metodą Sendzimira, zgodnie z DIN EN 10346

Produkt	H	G
RAE 35S	35 mm	0,15 kg
W komplecie:		
2x KLR	Zacisk mocujący	

### Ocynk zanurzeniowo-ogniowy, zgodnie z BS 729 (DIN EN ISO 1461)

Produkt	H	G
RAE 35F	35 mm	0,17 kg
W komplecie:		
2x KLR E	Zacisk mocujący	

### Stal nierdzewna, zgodnie z ASTM 304 / BS 304 S 3

Produkt	H	G
RAE 35E	35 mm	0,15 kg
W komplecie:		
2x KLR E	Zacisk mocujący	



Stal kwasoodporna, zgodnie z ASTM 316 Ti / AISI 316 L, BS 320S17 / BS 316S11

Produkt	H	G
RAE 35E4	35 mm	0,15 kg
W komplecie:		
2x KLR E4	Zacisk mocujący	

**H** : Wysokość

**G** : Waga

## DETALE / ZASTOSOWANIE

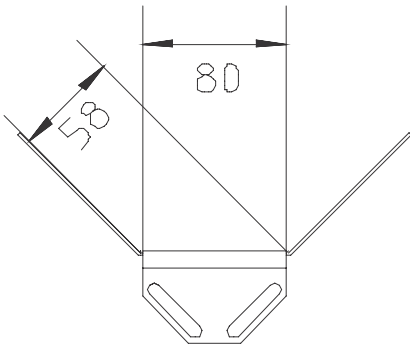

## OPCJONALNE AKCESORIA

VB

