

RTRV 60

Przegroda elastyczna korytka, wysokość=50 mm

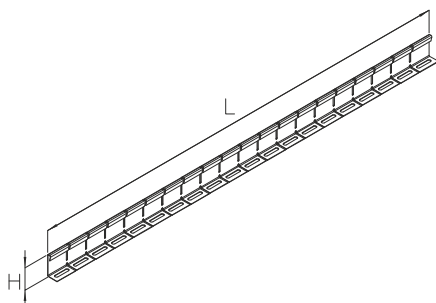

Przegroda elastyczna korytka kablowego, wyposażona w elementy montażowe.

Przegroda umożliwia separację torów kablowych.

Ocynek metodą Sendzimira, zgodnie z DIN EN 10346

Produkt	H	B	L	G
RTRV 60S	50 mm	25 mm	1000 mm	0,502 kg
W komplecie:				
1,5x KLR	Zacisk mocujący			

Stal nierdzewna, zgodnie z ASTM 304 / BS 304 S 3

Produkt	H	B	L	G
RTRV 60E	50 mm	25 mm	1000 mm	0,540 kg
W komplecie:				
1,5x KLR E	Zacisk mocujący			

Stal kwasoodporna, zgodnie z ASTM 316 Ti / AISI 316 L, BS 320S17 / BS 316S11

Produkt	H	B	L	G
RTRV 60E4	50 mm	25 mm	1000 mm	0,548 kg
W komplecie:				
1,5x KLR E4	Zacisk mocujący			

H : Wysokość

B : Szerokość

L : Długość

G : Waga



DETALE / ZASTOSOWANIE

