

SL 60

Nakładka ochronna

Nakładka ochronna przeznaczona do montażu na zakończeniach wzdłużnic drabinek.

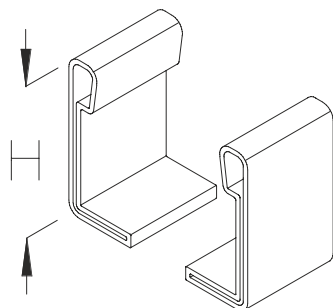

Polietylen

Produkt	H	G
SL 60	60 mm	0,03 kg/kpl.

H : Wysokość

G : Waga

DETALE / ZASTOSOWANIE

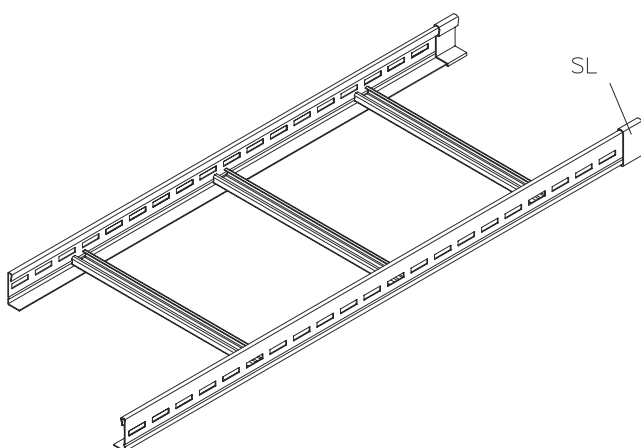

Strona 1

